

ATEA EVO-DOMO Installatiehandleiding.

Deze handleiding is geschreven om de installatie en het instellen van de Atea Evo-Domo in stappen door te nemen.

Om te beginnen zijn er een aantal zaken die u dient te weten voor u de Atea Evo-Domo gaat installeren.

1. De bekabeling vanaf de splitter (ISP301) dient FTP cat5e kabel te zijn.
2. Wanneer men de bijgeleverde FTP kabel met RJ45 stekkers niet gebruikt maar besluit een eigen kabel te maken, let er dan op dat de maximale afstand vanaf de splitter (ISP301) 20 meter mag zijn en beslist niet meer.
3. De maximale afstand van de buitenpost tot aan het laatste toestel mag maximaal 150 meter zijn.
4. De RJ45 stekkers dienen afgeschermd te zijn (zie onderstaande Foto)



5. De `shield` van de FTP cat5e kabel moet men aansluiten in de RJ45 stekker.

De aansluitingen van de aderparen in de RJ45 stekker

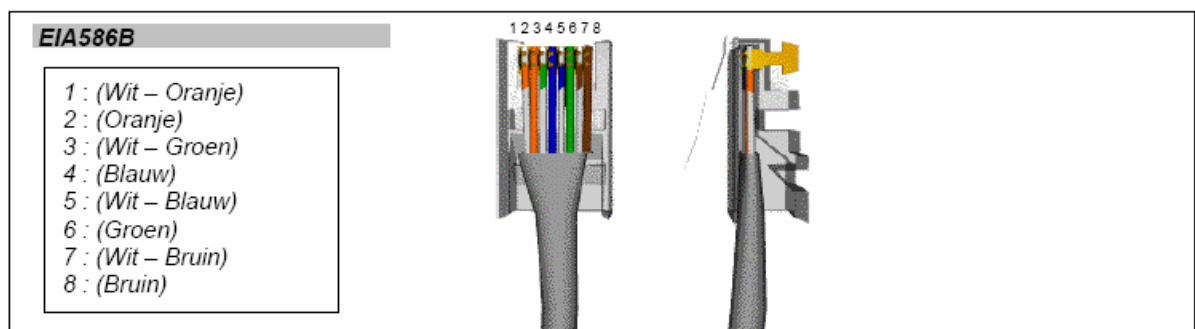

De aansluitingen op de Buitenpost

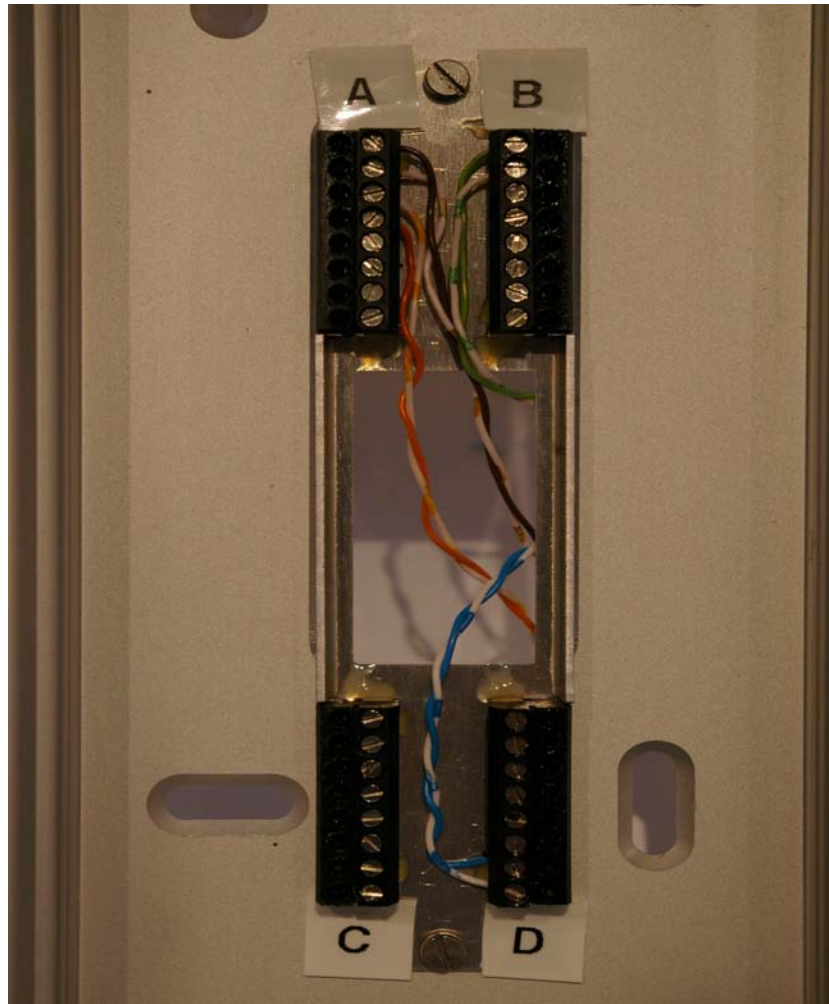

Voor het aansluiten van de buitenpost dient u de kabel ruim te strippen zodat u genoeg ruimte heeft om te werken.

Op de bevestigingsplaat van de buitenpost ziet u 4 maal een 8-polig aansluitblokje (zie tekening boven, blokjes A, B, C en D).

Voor het aansluiten van de FTP bekabeling op de aansluitblokjes van de buitenpost, kunt u de volgende kleuren (van de aders) aansluiten.

1. Zwart/wit (voeding 18-24Vdc) sluit u aan op Klem A positie 3
2. Zwart (Ground van de voeding) sluit u aan op Klem A positie 4
3. Oranje/wit (van de FTP kabel) sluit u aan op Klem A positie 3
4. Oranje (van de FTP kabel) sluit u aan op Klem A positie 4
5. Groen (video +) sluit u aan op Klem B positie 1
6. Groen/wit (video-) sluit u aan op Klem B positie 2
7. Blauw (data+) sluit u aan op Klem D positie 7
8. Blauw/wit (data-) sluit u aan op Klem D positie 8
9. Bruin (audio 2) sluit u aan op Klem A positie 1
10. Bruin/wit (audio 1) sluit u aan op Klem A positie 2

Let op!! U kunt er voor kiezen om de voeding, in plaats van op de buitenpost, op de splitter (ISP301) plaatsen. De voeding plaatst u dan op de klem onder de aansluiting van de belddrukker (push button) .

Zwart op Klem 1 van de splitter (ISP301) samen met Oranje van de FTP kabel
Zwart/wit op Klem 2 van de splitter (ISP301) samen met Oranje/wit van de FTP kabel

Het aansluiten van de FTP kabel op de splitter (ISP301)

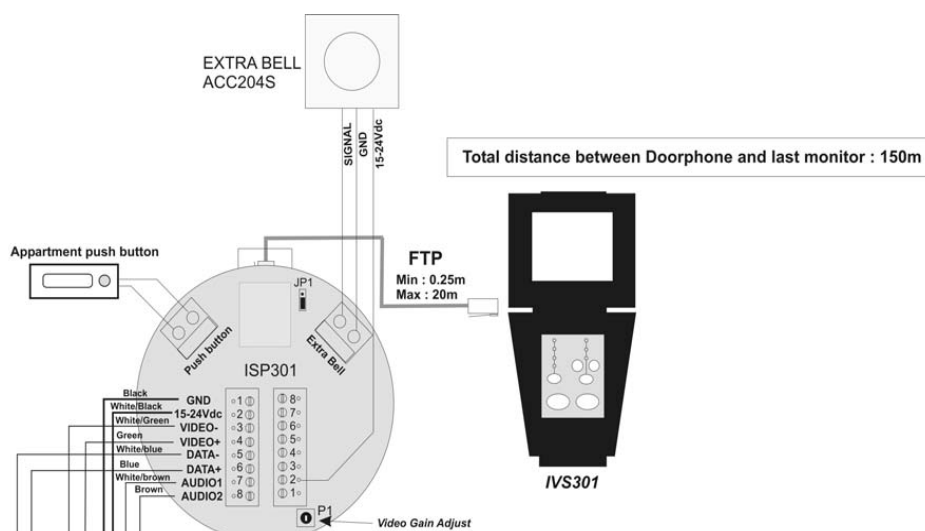

Voor het aansluiten van de FTP kabel (van de buitenpost naar de splitter), dient u de onderstaande kleur volgorde (van de FTP aders) te volgen.

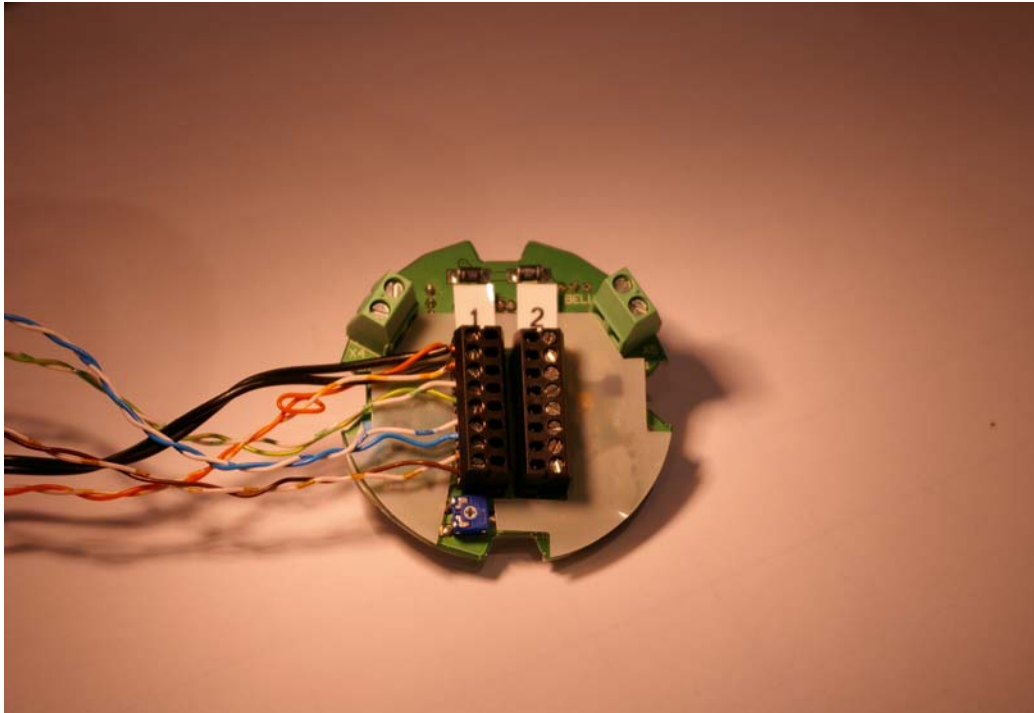

- | | |
|---------------------------|--------------------|
| 1. Oranje klem | 1 positie 1 |
| 2. Oranje/wit klem | 1 positie 2 |
| 3. Wit/groen klem | 1 positie 3 |
| 4. Groen klem | 1 positie 4 |
| 5. Wit/blauw klem | 1 positie 5 |
| 6. Blauw klem | 1 positie 6 |
| 7. Witbruin klem | 1 positie 7 |
| 8. Bruin klem | 1 positie 8 |

Let op!!!!

Als u er voor gekozen heeft om de voeding op de splitter te plaatsen (in plaats van op de buitenpost) moet u deze aansluiten op:

- 1. Zwart samen met oranje van de FTP kabel op positie 1 van de splitter
Zwart/wit samen met oranje.wit van de FTP kabel op positie 2 van de splitter**

Heeft u een Atea Domo installatie met meer dan 1 binnentoestel, dan kunt u de aansluiting tussen de splitters (van splitter naar splitter) uitvoeren zoals aangegeven in de fabriekshandleiding op pagina 16.

Het instellen van het binnentoestel



De foto hierboven is gemaakt van het binnentoestel met de monitor naar de grond gericht.

Van links naar rechts ziet u de aansluiting voor een externe voeding, de Female RJ45 connector en de programmeer dipswitches.

Het toekennen van het adres aan de binnenpost dient men als volgt in te stellen.

Sluit schakelaar nummer 4 van de dipswitch



Druk de modustoets in (ingedrukt houden)



Open schakelaar 4 van de dipswitch weer (binnen 2 seconden na de vorige handeling)



Als u nu de onderstaande toetsen indrukt, kunt u het binnentoesten een adres toekennen (let op!!!als u 1 binnenpost instelt bv 1 gebruiker Domo, moet u adres 2 instellen, lampje 2 boven de Camera)

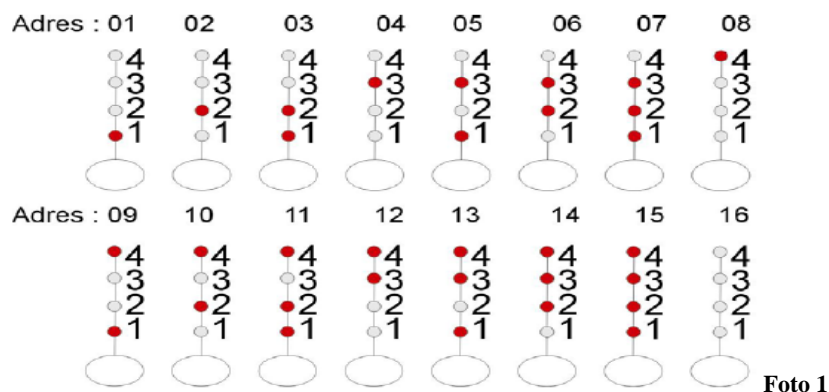
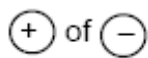

Na het toekennen van het adres slaat u het adres op met de volgende toets.



**Het toestel is nu opgeslagen.
Om meer toestellen toe te kennen herhaalt u de procedure en stelt u de adressen in zoals op foto 1 wordt aangegeven.**

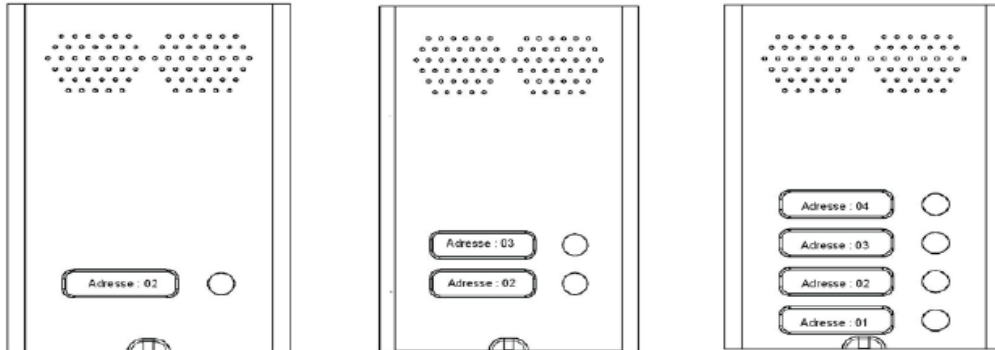

Foto 2

**De adressen van de binnentoestellen dienen overeen te komen met de drukknoppen op de buitenpost!!!
Als men een buitenpost met 1 drukker heeft is dit adres 2 op het binnen toestel.
Kijk naar foto 2 voor de verdere verdeling van de adressen.**

**Voor het instellen van Geluid/Microfoon en andere specifieke instellingen kunt u de bijgeleverde fabriekshandleiding raadplegen.
Deze handleiding is geschreven om de installatie en instelling van de Atea Domo zo duidelijk mogelijk weer te geven.
Als u de bovengenoemde stappen heeft doorgenomen en de installatie is u duidelijk, Dan kunt u overgaan tot het installeren van uw Atea Domo.
Heeft u vragen neem dan direct contact op met de binnendienst van de importeur HAVE-DIGITAP BV.**

(0184) 642343